

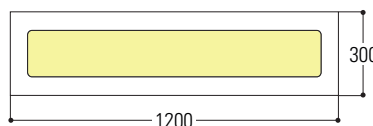

VERT RETICULA

LED TECHNOLOGY

Bordo 90°

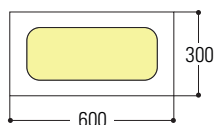
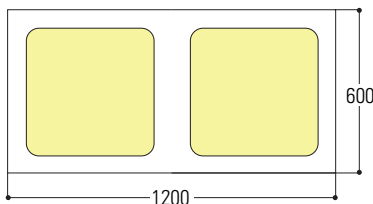
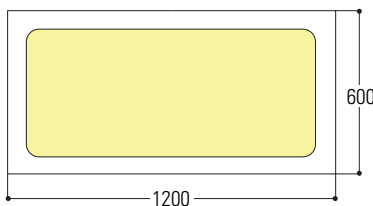
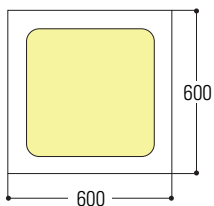
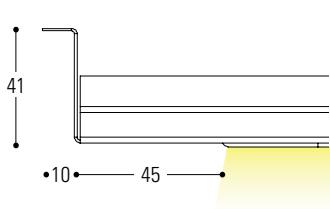

DESCRIZIONE

Apparecchio da incasso per l'illuminazione con tecnologia LED ad alta resa luminosa. Uno stile elegante e moderno garantito dall'integrazione all'interno del sistema grigliato. L'apparecchio è composto da una struttura in alluminio ed un pannello di rivestimento che ha la stessa finitura (alluminio o acciaio) e lo stesso materiale (pre verniciato o post verniciato) del controsoffitto e sostituisce tutte le applicazioni che finora prevedevano l'utilizzo di tubi fluorescenti ed alogeni.

CARATTERISTICHE TECNICHE

Materiale pannello:	Alluminio (Lega 3000H46) Acciaio zincato (DX51DZ)
Materiale plafoniera:	Alluminio (Lega 3000H46)
Colore:	Preverniciato Bianco DONN-WHITE Silver Alluminio a specchio Post verniciato cartella RAL-NCS-Sublimato
Spessore pannello:	0,4 - 0,5 - 0,6 mm
Spessore corpo:	0,8 mm
Driver interno:	Sì
Dotazioni:	Modulo DALI Luce notturna Sensore di presenza con autoregolazione Modulo di emergenza
Moduli standard:	600x600 mm con bordo a 90° 600x1200 mm con bordo a 90° 300x600 mm con bordo a 90° 300x1200 mm con bordo a 90°
Durata:	50.000 ore
Garanzia LED:	3 Anni
Peso prodotto:	4 kg

VANTAGGI E APPLICAZIONI

Sistema grigliato

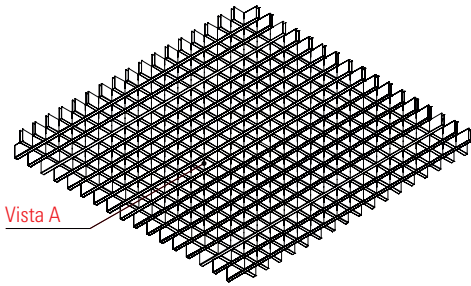

Vista A

Sistema grigliato con plafoniera

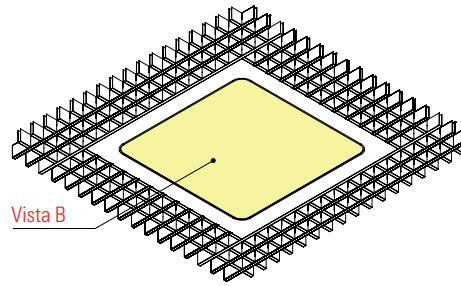

Vista B

DESCRIZIONE

La plafoniera **Vert Reticula** grazie al suo design moderno consente una perfetta integrazione nel sistema grigliato. La plafoniera viene montata a filo con l'intero sistema e grazie ad una cover posizionata al di sopra del grigliato garantisce una schermatura totale dal solaio così da non creare dispersione di luce. L'intero sistema insieme alla plafoniera è ispezionato puntualmente.

A)

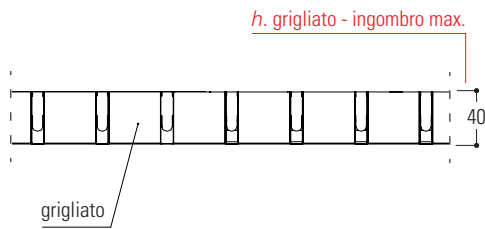

B)

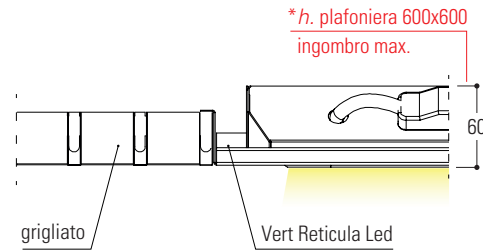

*Ingombro plafoniera:

modulo 600x600	60 mm
modulo 600x1200	60 mm
modulo 300x600	60 mm
modulo 300x1200	60 mm

MODULI STANDARD

Sono attuabili diverse soluzioni; con la possibilità di diversi moduli si è in grado di creare la giusta soluzione e venire incontro ad ogni esigenza.

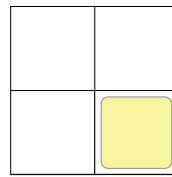
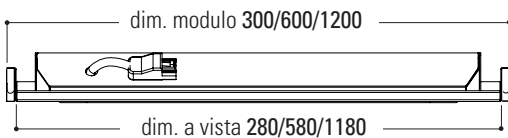

600x600 mm

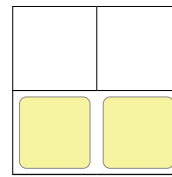

600x1200 mm

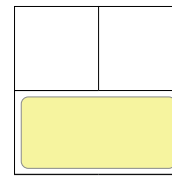

600x1200 mm

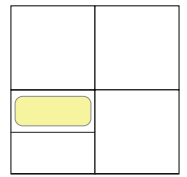

300x600 mm

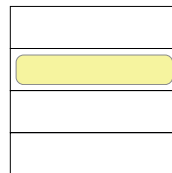

300x1200 mm

PRESTAZIONI E CONSUMO

La **Vert Reticula** è studiata per offrire un'illuminazione omogenea e priva di sfarfallii adatta all'installazione in qualsiasi luogo in cui è richiesta un'ottima resa visiva. Questo pannello LED offre prestazioni luminose eccellenti fino a 50.000 ore circa, con una stima di utilizzo giornaliero di 8 ore. Grazie alla tecnologia LED integrata, questo pannello sostituisce le vecchie installazioni dotate di tubi alogeni con un consumo nettamente inferiore. Il sistema LED, quindi, abbassa drasticamente i consumi mantenendo la stessa intensità luminosa.

Tipologia	Dimensioni	Potenza (W)	Flusso luminoso Lampada** (IM)	
			OPALE	UGR
Vert Reticula Led 84	300x600	32	4000	3500
Vert Reticula Led 100	600x600	40	3500	3200
Vert Reticula Led 144*		55	5300	6000
Vert Reticula Led 200		80	7000	6300
Vert Reticula Led 265*		89	8800	9800
Vert Reticula Led 192		300x1200	70	6300
Vert Reticula Led 576	600x1200	-	-	-
Vert Reticula Led 100+100	600x1200	80	-	6060

MODULO DI EMERGENZA

Nella plafoniera è integrabile un modulo d'emergenza che garantisce un'autonomia dell'illuminazione anche in assenza di corrente elettrica fino a 3 ore. Il presente modulo è corredato di normative riportate nella tabella.

Autonomia	Capacità	Normativa	
3h	4,2 Ah	CEI 61000-6- 3	CEI 2004/108
		CEI EN 6154 7	CE 2006/95
IEC 60598-2-22		CEI EN 61000-4- 8	EN 6052 9

GRUPPO OTTICO

- Resa cromatica CRI>90 (CRI 80 disponibile su richiesta)
- Rischio fotobiologico 0 (esente) protetto dai raggi UV EN 62471
- Temperatura di colore 3000K, 4000K e 6000K
(diodo LED selezionato 3 steps Mac Adam)
- Durata utile (L93/B10): 30000 h. (tq+25°C)
- Durata utile (L90/B10): 50000 h. (tq+25°C)
- Durata utile (L85/B10): 80000 h. (tq+25°C)

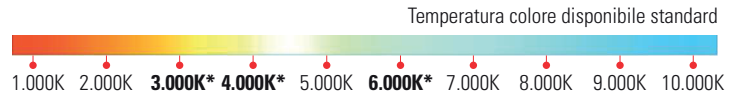

Ottiche disponibili:

Versione UGR<19 (UGR)

Ottica in policarbonato microprismatico per ambienti con videotermini

Versione Standard (OP)

N.B la versione OP viene fornita su richiesta specifica

Ottica in plexiglass LED ad alta trasmittanza luminosa per luminosità uniforme

CURVE FOTOMETRICHE

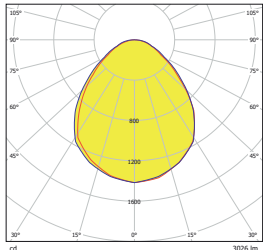

Vert Reticula Led 84 32W UGR

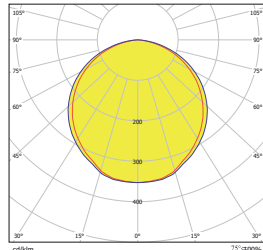

Vert Reticula Led 84 38W OP

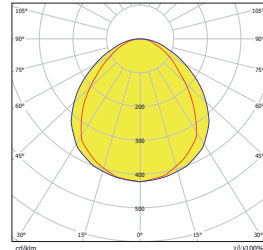

Vert Reticula Led 192 70W UGR

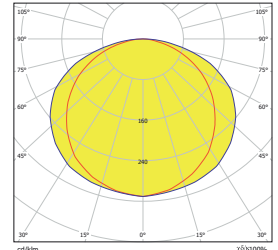

Vert Reticula Led 192 75W OP

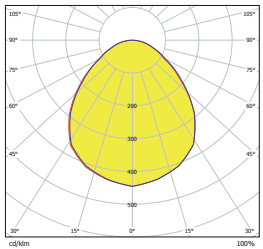

Vert Reticula Led 100 40 W UGR

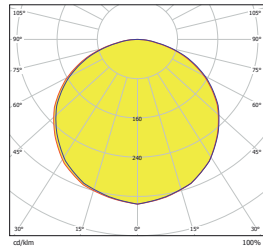

Vert Reticula Led 100 40 W OP

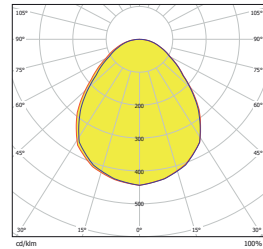

Vert Reticula Led 144 55W UGR

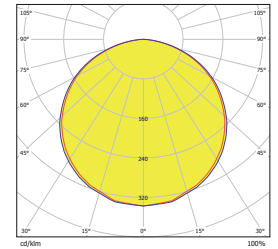

Vert Reticula Led 144 56W OP

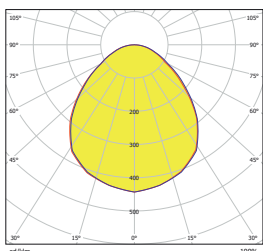

Vert Reticula Led 200 80 W UGR

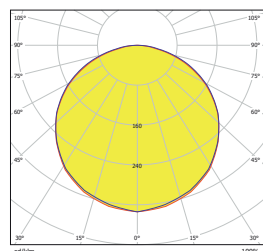

Vert Reticula Led 200 80 W OP

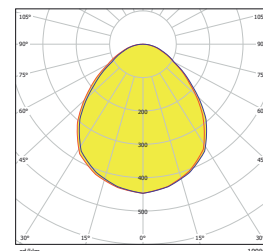

Vert Reticula Led 265 89 W UGR

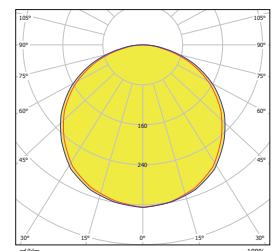

Vert Reticula Led 265 90 W OP

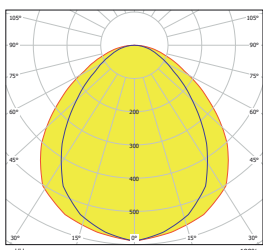

Vert Reticula Led 100+100 80 W UGR

ELEMENTI DEL SISTEMA

1. Vert Reticula
2. Alimentazione
3. Profilo grigliato

**PERFETTA INTEGRAZIONE
NEL SISTEMA GRIGLIATO**

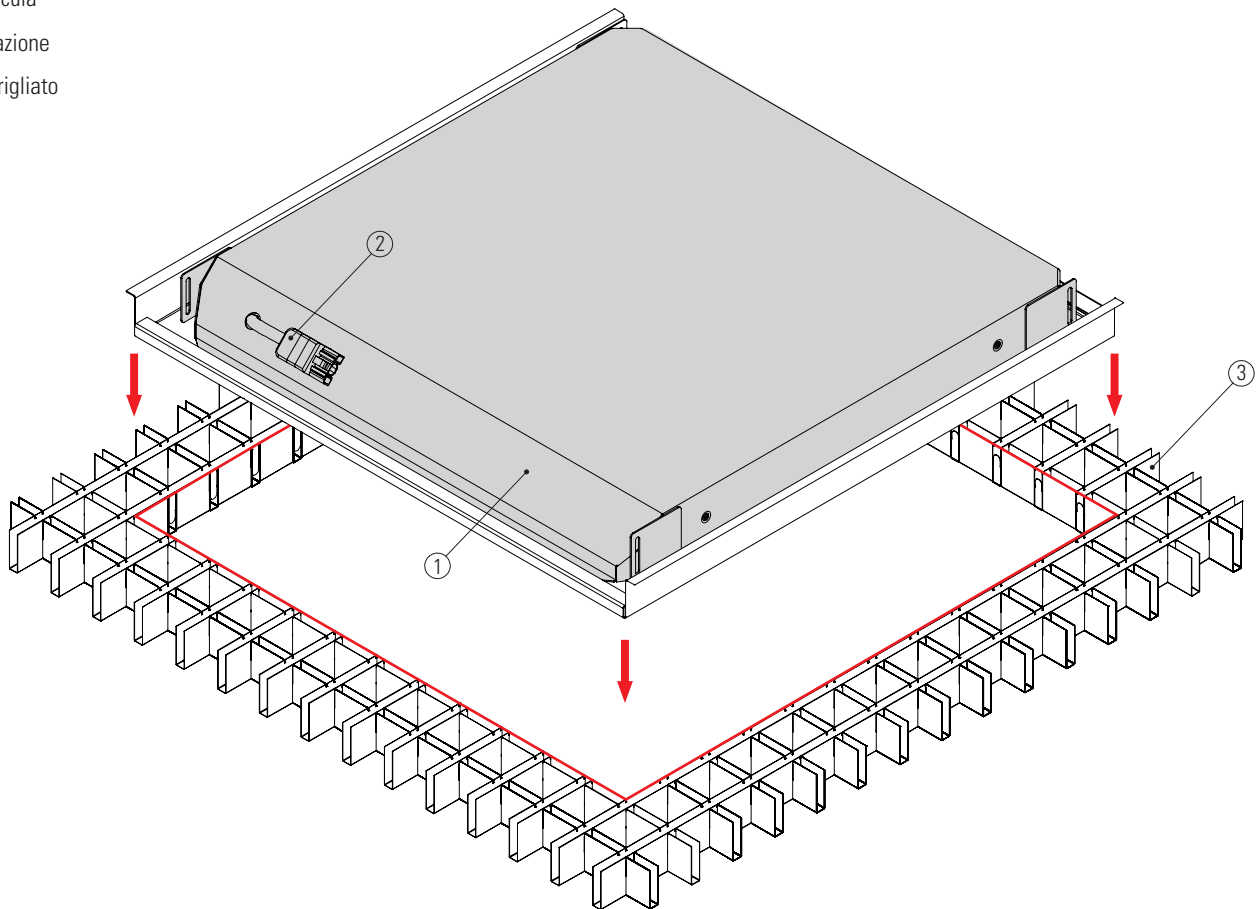

DESCRIZIONE MONTAGGIO

Il montaggio della Vert Reticula avviene in poche fasi semplici ed intuitive:

1. Posizionare e centrare la plafoniera(1) tra i profili (3)
2. Inserire in obliquo la plafoniera(1) posizionandola al disopra dei profili.
3. Portare in appoggio la plafoniera(1) sui profili(3)
4. Eseguire l'allaccio alla rete elettrica utilizzando l'apposita presa di alimentazione(2) e lasciare in appoggio dopo aver applicato alla plafoniera le sospensioni (barre asolate).

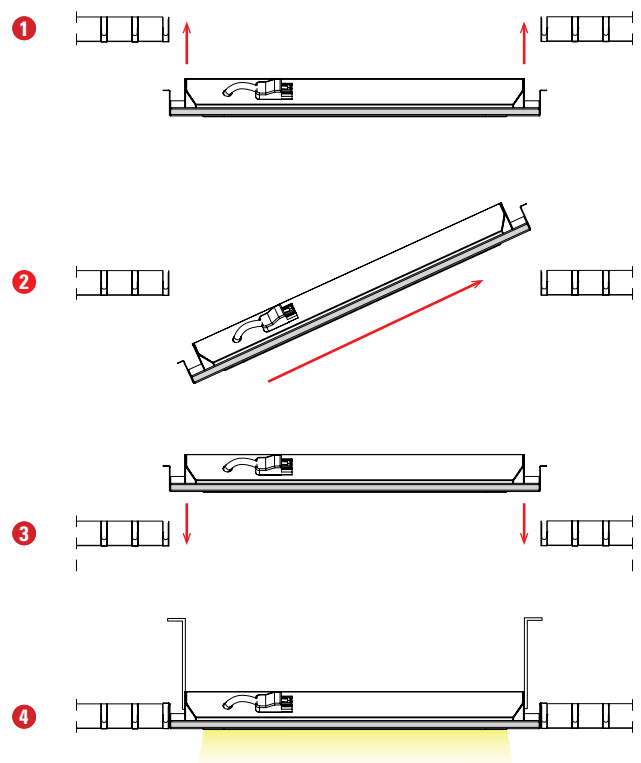

VISTA POSIZIONAMENTO DALL'ALTO

ELEMENTI DEL SISTEMA

1. Vert Reticula
2. Alimentazione
3. Profilo grigliato
4. Sospensione BA
5. Sospensione guerr.003

ESEMPIO DI MONTAGGIO

- VERT RETICULA: in appoggio
- PROFILI: montaggio in appoggio ad infilo

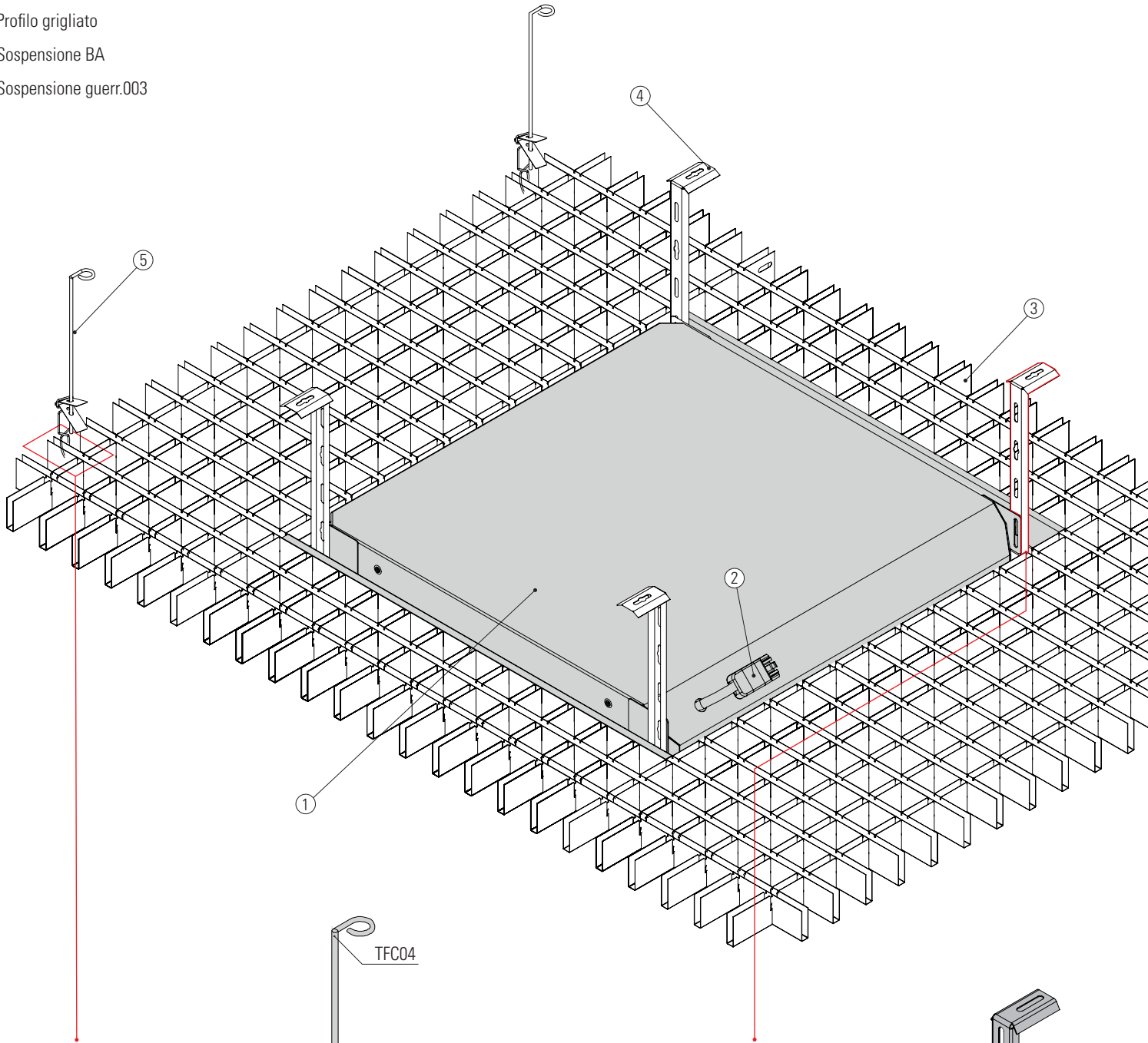

DETT. SOSPENSIONE STRUTTURA

Nel dettaglio è rappresentata la sospensione applicabile sul sistema del grigliato, la quale conferisce praticità al momento del montaggio e un alto livello di resistenza, per conoscere altre info. scaricare il catalogo "Doghe e Grigliati" sul sito

www.vertebra.com

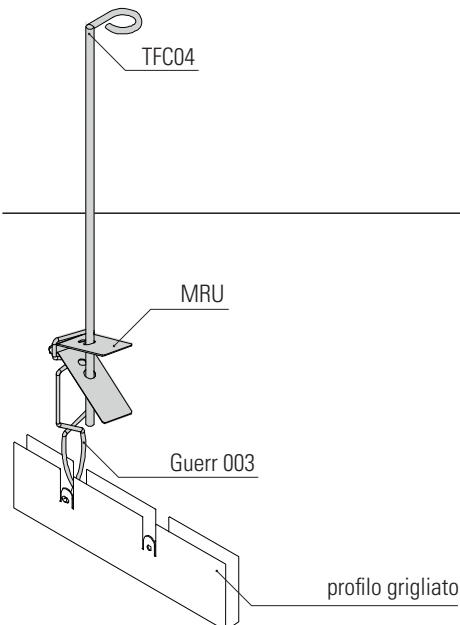

DETT. SOSPENSIONE PLAFONIERA

Nel dettaglio è rappresentata la sospensione rigida ed indipendente del telaio della plafoniera.

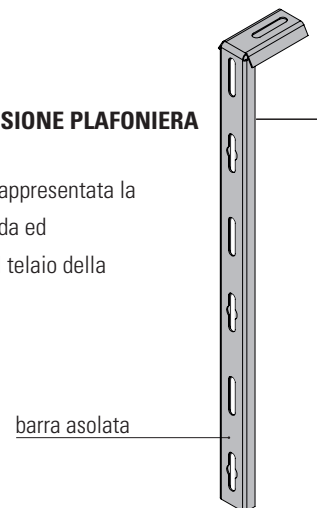

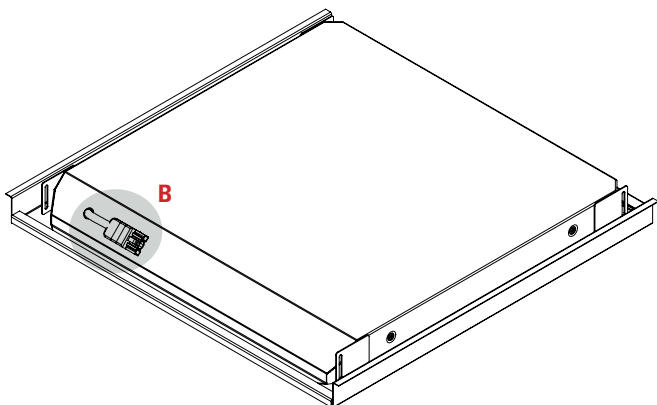

A: ALIMENTAZIONE

- Alimentazione 230/240 - 50/60 Hz con cavetto di sezione 0.75 mm² e guaina di PVC-HT non propagante la fiamma secondo le norme CEI 20-35 e rispondente alle norme CEI 20.20 e CEI CENELEC HD 21. Connettore a tagno IP66 2P+T o 4P+T, massima sezione dei cavi ammessa 2.5 mm². Classe di isolamento I. Adatto per essere installato su superfici normalmente infiammabili.
- Alimentatore elettrico EEI=A2 230-240, 50 - 60Hz. fattore di potenza > 0.95.



ALTRE DOTAZIONI

Possibile dotazione del Modulo Autotest a microprocessore dotato di:

- Test di autonomia
- Test di funzionalità
- Routine di test

- **Tolleranza flusso luminoso $\pm 10\%$
- *Possibilità Dual Power
- *RGB - sistema DMX/ DALI con touch panel localizzato
- **Potenza soggetta a minime ($\pm 5\%$) variazioni senza preavviso
- */** vedere tabella pag.2

AVVERTENZE

Avvertenze Generali

- L'apparecchio è costruito a regola d'arte, e la sua durata elettrica sarà più che sufficiente se esso verrà utilizzato in maniera corretta.
- Si prega di leggere attentamente le avvertenze che seguono in quanto sono importanti indicazioni per la sicurezza d'installazione d'uso e per la manutenzione.
- Dopo aver tolto l'apparecchio dal suo imballaggio assicurarsi della sua integrità, in caso contrario contattare il venditore.
- Gli elementi dell'imballaggio (sacchetti in plastica etc.) non devono essere lasciati alla portata dei bambini in quanto potenziali fonti di pericolo.
- Prima di collegare l'apparecchio accertarsi che i dati di targa siano rispondenti a quelli della rete di distribuzione elettrica alla quale l'apparecchio sarà collegato (l'etichetta con i dati di targa è situata all'esterno dell'apparecchio stesso).
- Prima di effettuare qualsiasi operazione di pulizia o di manutenzione disinserire l'apparecchio dalla rete di alimentazione elettrica spegnendo l'interruttore dell'impianto, in caso di guasto rivolgersi solamente a personale professionalmente qualificato.
- Il mancato rispetto di quanto sopra può compromettere la sicurezza dell'apparecchio.
- Il fabbricante non può essere considerato responsabile per eventuali danni derivanti da usi impropri, erronei ed irragionevoli.

Avvertenze importanti

- Il prodotto non deve essere soggetto a modifiche, qualsiasi modifica annulla la garanzia e può rendere pericoloso il prodotto stesso. La Antonio Guerrasio s.r.l. declina ogni responsabilità per i danni causati da un proprio prodotto montati in modo non conforme alle istruzioni.
- I componenti che dovessero danneggiarsi devono essere sostituiti con componenti analoghi.
- L'installazione dei prodotti deve essere eseguita a regola d'arte.
- Per evitare surriscaldamenti pericolosi, si raccomanda di non installare l'apparecchio in spazi angusti privi di ricambio d'aria.
- L'apparecchio è destinato ad essere installato anche su superfici normalmente infiammabili.

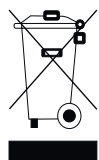

Riciclaggio

In attuazione delle direttive 2002/95/CE, 2002/96/CE e 2003/108/CE (relative alla riduzione dell'uso di sostanze pericolose nelle apparecchiature elettriche ed elettroniche, nonché allo smaltimento dei rifiuti) il bidone sbarrato serve a ricordare di raccogliere a fine vita il prodotto in maniera separata dagli altri rifiuti oppure di riconsegnarlo al rivenditore al momento dell'acquisto di un nuovo apparecchio di tipo equivalente. Tale scopo contribuisce a preservare l'ambiente da qualsiasi tipo di contaminazione e favorisce il riciclo dei componenti dell'apparecchiatura. Lo smaltimento abusivo è soggetto a sanzioni secondo la normativa di legge.



IP43



Caratteristiche soggette a cambiamenti e miglioramenti senza preavviso